

Form 1007

Fenstergriffe



Drücker Edelstahl poliert/matt
Rosette Edelstahl matt



Drücker Edelstahl poliert/matt
Rosette Edelstahl poliert

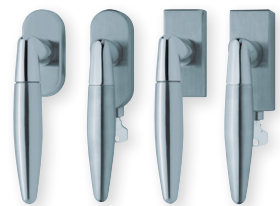

Details:

Material: Edelstahl 304 nach AISI-Norm
Oberflächen: Edelstahl matt
Edelstahl poliert

Technik: Metall-Unterkonstruktion (90°-Rasterung)
Standard Stiftlänge: 24 / 32 / 42 / 90 mm,
42 mm bei abschließbaren Rosetten,
200 Nm Widerstand gegen Abdrehen
oder Abreißen,
abweichende Längen auf Anfrage
Vierkantmaß: 7 mm

Form 1007

Fenstergriffe



Fenstergriffe		Edelstahl matt	Edelstahl poliert
	auf Ovalrosette	100741	P100741
	auf Ovalrosette abschließbar (200 Nm)	O10077	OP10077
	auf Rosette eckig	E100741	EP100741
	auf Rosette eckig abschließbar (200 Nm)	E10077	EP10077

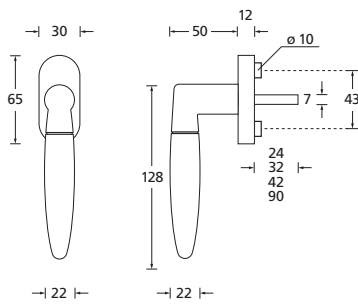

auf Ovalrosette

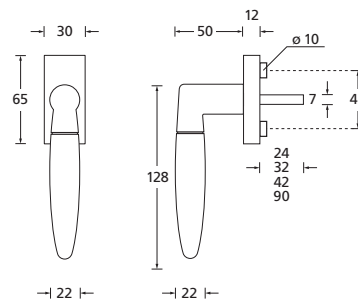

auf eckiger Rosette

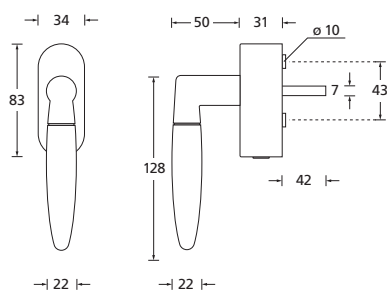

auf Ovalrosette abschließbar

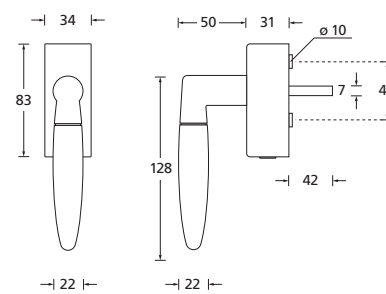

auf eckiger Rosette abschließbar