

Form 1100

Fenstergriffe



Drücker Edelstahl matt
Rosette Edelstahl matt



Drücker Edelstahl poliert
Rosette Edelstahl poliert

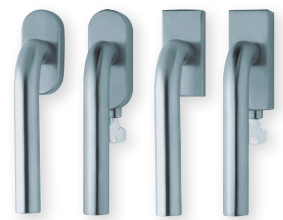

Details:

Material: Edelstahl 304 nach AISI-Norm
Oberflächen: Edelstahl matt
Edelstahl poliert

Technik: Metall-Unterkonstruktion (90°-Rasterung)
Standard Stiftlänge: 24 / 32 / 42 / 90 mm,
42 mm bei abschließbaren Rosetten,
200 Nm Widerstand gegen Abdrehen
oder Abreißen,
abweichende Längen auf Anfrage
Vierkantmaß: 7 mm

Form 1100

Fenstergriffe



Fenstergriffe		Edelstahl matt	Edelstahl poliert
	auf Ovalrosette	110041	P110041
	auf Ovalrosette abschließbar (200 Nm)	O11007	OP11007
	auf Rosette eckig	E110041	EP110041
	auf Rosette eckig abschließbar (200 Nm)	E11007	EP11007

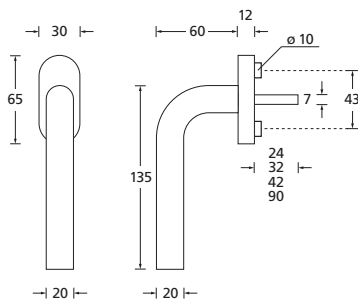

auf Ovalrosette

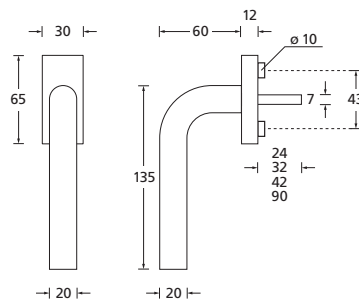

auf eckiger Rosette

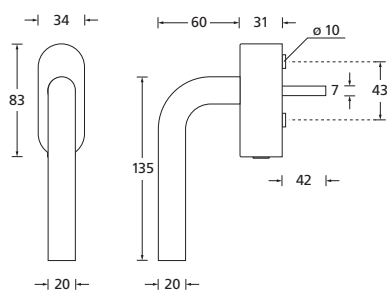

auf Ovalrosette abschließbar

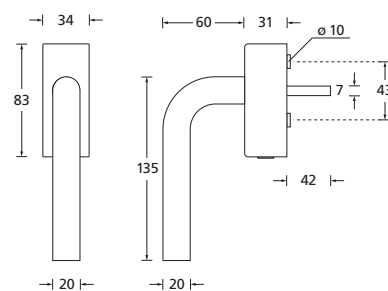

auf eckiger Rosette abschließbar