

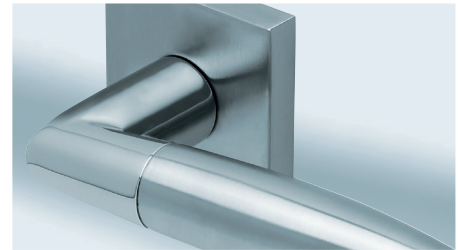

®

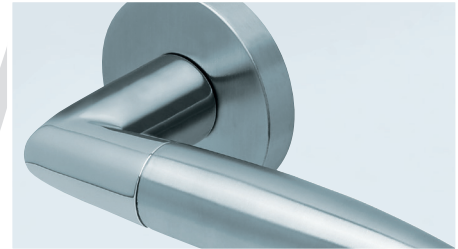

Neues Qualitätsniveau für Jedermann!
Slidebloc® light Gleitlagertechnik
Made in Germany!

Die neue Gleitlagertechnik

Simplifizierung und Reduktion, Made in Germany!

Die **Gleitlagertechnik** der neusten Generation für Türdrückergarnituren.

Die Vereinfachung **bewegungs-** und **produktionsökonomischer Prozesse** ist die Grundlage dieser Technik.

Zahlreiche **Materialkombinationen und Dauerfunktionstests** waren notwendig, um spezifische Defizite von GL-Garnituren (Gleitlagergarnituren) weitgehend zu eliminieren. Die Reduktion auf nur ein Montage- und ein Bewegungselement **reduziert die Produktionsvorgänge und somit die Kosten enorm**, andererseits wird der **Montagevorgang an der Tür zum Kinderspiel**.

Slidebloc® light gewährleistet eine einwandfreie Funktion ohne bekannte Verschleißerscheinungen marktüblicher GL-Garnituren, wie wackeln, hängen, hochstehen oder unerwünschte Geräusche.

Zusätzlich sorgen die beiden Druckfedern aus hochwertigem Federstahl für **eine aktive und dauerhafte Unterstützung der Schlossfeder**.

Slidebloc® light, in Deutschland entwickelt, in Deutschland produziert und **weit günstiger als alle vergleichbaren in Asien gefertigten Gleitlagertechniken!**

Technik im Detail

Stütznocken:

Erleichtern die Montage und verhindern das Verdrehen und Verrutschen an der Tür.

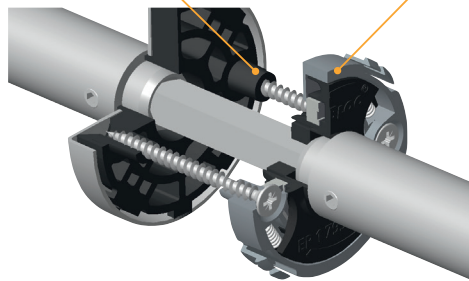

Das Montageelement, die Basis:

Die Basis sorgt für die notwendige Statik, integriert ist das wartungsfreie Gleitlager aus geschmiertem Polyamid. Ausführung sowohl für runde wie auch quadratische Rosetten.

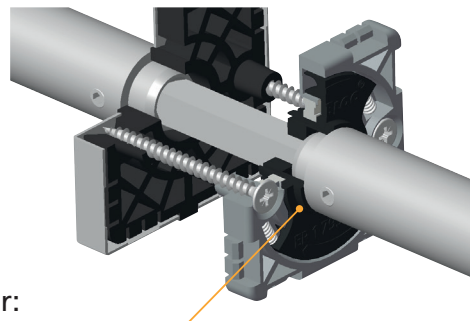

Das Bewegungselement, der Anker:

Die Verbindung zwischen Anker, Drücker und Vierkant ist spielfrei. Die Bewegung erfolgt gemeinsam, das verhindert jede Reibung am Drückeransatz und gewährleistet eine dauerhaft spielfreie, axiale Führung der Drehbewegung. Der Anschlag nach oben verhindert ein Hochstehen des Drückers.

Formen auf Rundrosetten Edelstahl matt



Form **1084** ab Seite 4



Form **1085** ab Seite 5



Form **1100** ab Seite 6



Form **1104** ab Seite 7

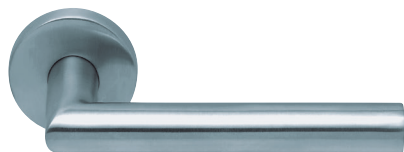

Form **1106** ab Seite 8

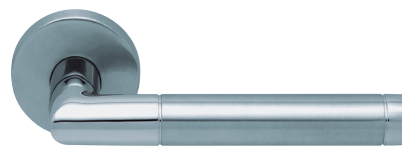

Form **1174** ab Seite 9

Formen auf Quadratrosetten Edelstahl matt



Form **1002** ab Seite 10



Form **1011** ab Seite 11

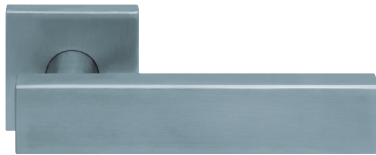

Form **1019** ab Seite 12



Form **1106** ab Seite 13

Slidebloc® light

4

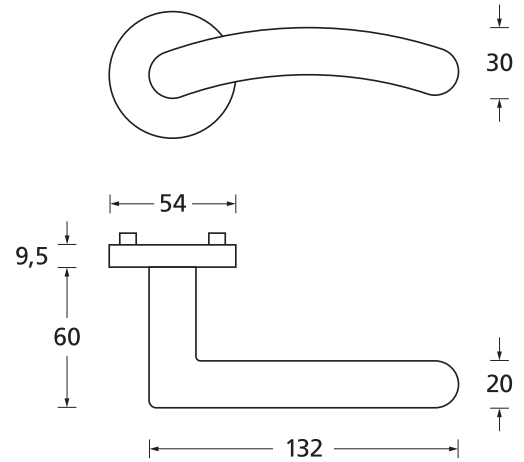

Form **1084** auf Rundrosette

Drücker Edelstahl matt, Rosetten Edelstahl matt

| Rosettengarnitur | | € exkl. MwSt. |
|-------------------------|----------|---------------|
| BB - Grt. | SBL10840 | 24,90 |
| PZ - Grt. | SBL10842 | 24,90 |
| RZ - Grt. | SBL10848 | 24,90 |
| Blind - Grt. | SBL10841 | 24,90 |
| WC - Grt. | SBL10843 | 32,90 |

| PZ-Wechsel-Grt. | | € exkl. MwSt. |
|------------------------|----------|---------------|
| DIN R Knopf ger. | SB10845 | 45,90 |
| DIN L Knopf ger. | SB10846 | 45,90 |
| DIN R Knopf gekr. | SB108451 | 49,90 |
| DIN L Knopf gekr. | SB108461 | 49,90 |

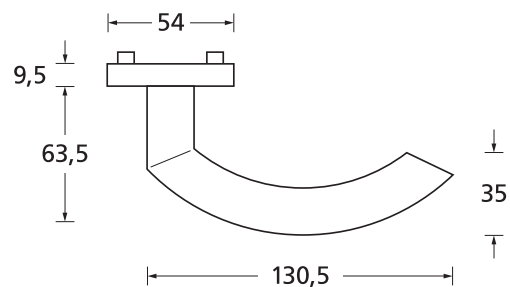
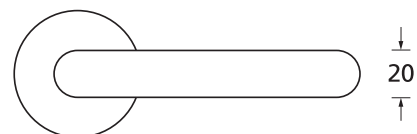

Form **1085** auf Rundrosette

Drücker Edelstahl matt, Rosetten Edelstahl matt

| Rosettengarnitur | | € exkl. MwSt. |
|-------------------------|----------|---------------|
| BB - Grt. | SBL10850 | 24,90 |
| PZ - Grt. | SBL10852 | 24,90 |
| RZ - Grt. | SBL10858 | 24,90 |
| Blind - Grt. | SBL10851 | 24,90 |
| WC - Grt. | SBL10853 | 32,90 |

| PZ-Wechsel-Grt. | | € exkl. MwSt. |
|------------------------|----------|---------------|
| DIN R Knopf ger. | SB10855 | 45,90 |
| DIN L Knopf ger. | SB10856 | 45,90 |
| DIN R Knopf gekr. | SB108551 | 49,90 |
| DIN L Knopf gekr. | SB108561 | 49,90 |

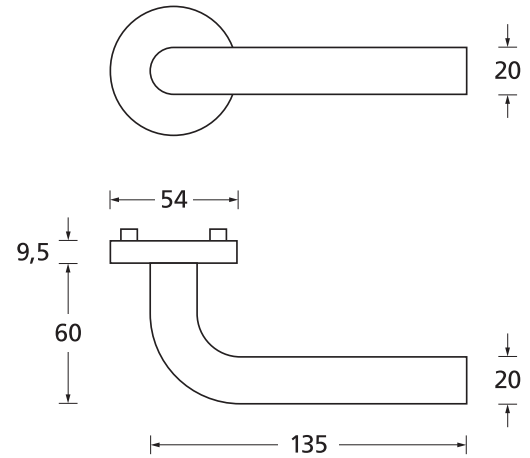

Form **1100** auf Rundrosette

Drücker **Edelstahl matt**, Rosetten **Edelstahl matt**

| Rosettengarnitur | | € exkl. MwSt. |
|-------------------------|----------|---------------|
| BB - Grt. | SBL11000 | 22,90 |
| PZ - Grt. | SBL11002 | 22,90 |
| RZ - Grt. | SBL11008 | 22,90 |
| Blind - Grt. | SBL11001 | 22,90 |
| WC - Grt. | SBL11003 | 30,90 |

| PZ-Wechsel-Grt. | | € exkl. MwSt. |
|------------------------|----------|---------------|
| DIN R Knopf ger. | SB11005 | 45,90 |
| DIN L Knopf ger. | SB11006 | 45,90 |
| DIN R Knopf gekr. | SB110051 | 49,90 |
| DIN L Knopf gekr. | SB110061 | 49,90 |

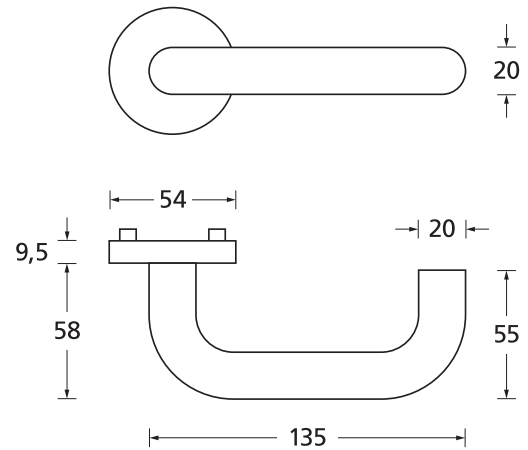
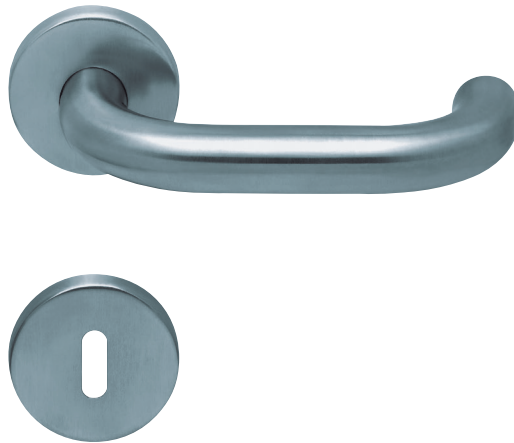

Form **1104** auf Rundrosette

Drücker Edelstahl matt, Rosetten Edelstahl matt

| Rosettengarnitur | | € exkl. MwSt. |
|-------------------------|----------|---------------|
| BB - Grt. | SBL11040 | 22,90 |
| PZ - Grt. | SBL11042 | 22,90 |
| RZ - Grt. | SBL11048 | 22,90 |
| Blind - Grt. | SBL11041 | 22,90 |
| WC - Grt. | SBL11043 | 30,90 |

| PZ-Wechsel-Grt. | | € exkl. MwSt. |
|------------------------|----------|---------------|
| DIN R Knopf ger. | SB11045 | 45,90 |
| DIN L Knopf ger. | SB11046 | 45,90 |
| DIN R Knopf gekr. | SB110451 | 49,90 |
| DIN L Knopf gekr. | SB110461 | 49,90 |

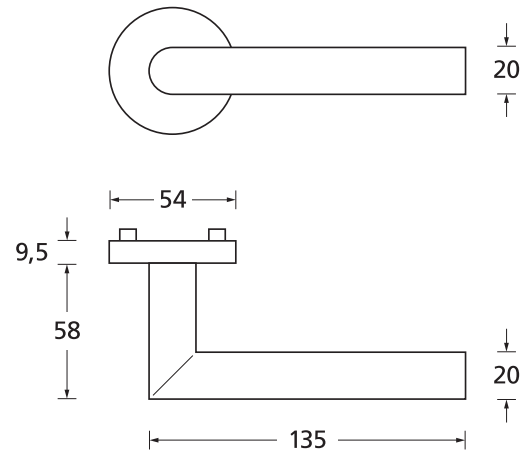
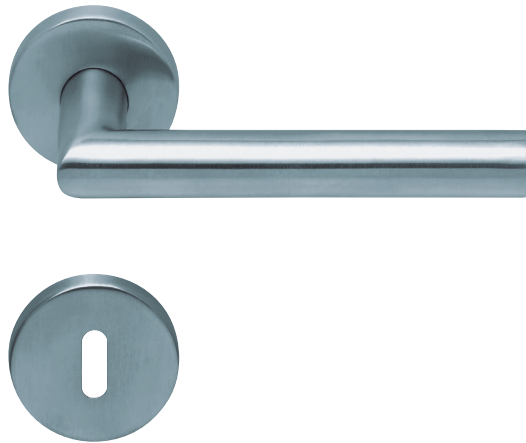

Form **1106** auf Rundrosette

Drücker **Edelstahl matt**, Rosetten **Edelstahl matt**

| Rosettengarnitur | | € exkl. MwSt. |
|-------------------------|----------|---------------|
| BB - Grt. | SBL11060 | 22,90 |
| PZ - Grt. | SBL11062 | 22,90 |
| RZ - Grt. | SBL11068 | 22,90 |
| Blind - Grt. | SBL11061 | 22,90 |
| WC - Grt. | SBL11063 | 30,90 |

| PZ-Wechsel-Grt. | | € exkl. MwSt. |
|------------------------|----------|---------------|
| DIN R Knopf ger. | SB11065 | 45,90 |
| DIN L Knopf ger. | SB11066 | 45,90 |
| DIN R Knopf gekr. | SB110651 | 49,90 |
| DIN L Knopf gekr. | SB110661 | 49,90 |

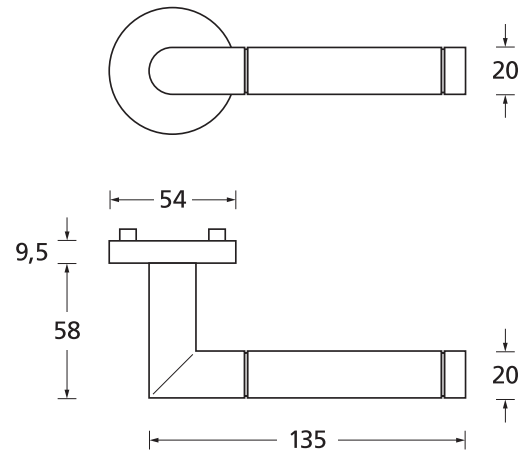
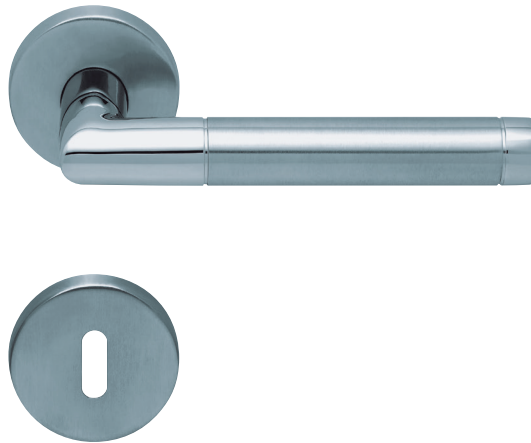

Form **1174** auf Rundrosette

Drücker Edelstahl poliert/matt, Rosetten Edelstahl matt

| Rosettengarnitur | | € exkl. MwSt. |
|-------------------------|----------|---------------|
| BB - Grt. | SBL11740 | 28,90 |
| PZ - Grt. | SBL11742 | 28,90 |
| RZ - Grt. | SBL11748 | 28,90 |
| Blind - Grt. | SBL11741 | 28,90 |
| WC - Grt. | SBL11743 | 36,90 |

| PZ-Wechsel-Grt. | | € exkl. MwSt. |
|------------------------|----------|---------------|
| DIN R Knopf ger. | SB11745 | 47,90 |
| DIN L Knopf ger. | SB11746 | 47,90 |
| DIN R Knopf gekr. | SB117451 | 51,90 |
| DIN L Knopf gekr. | SB117461 | 51,90 |

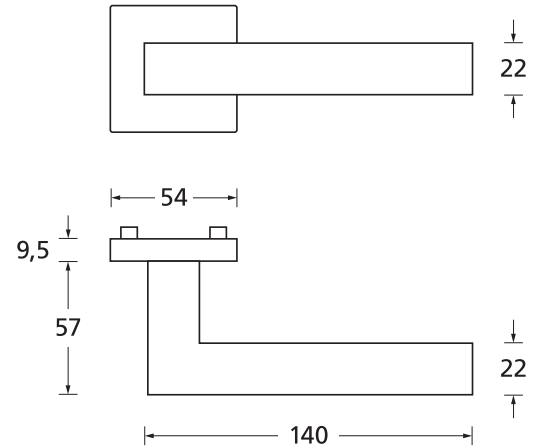
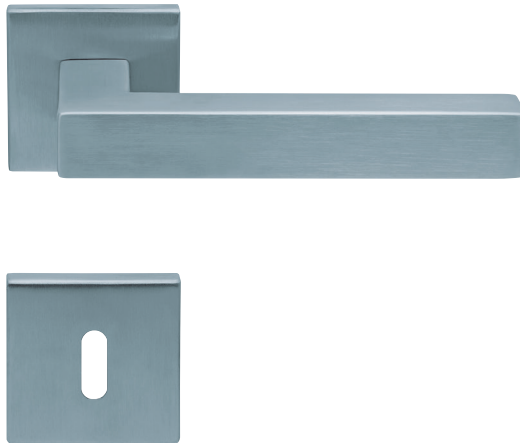

Form **1002** auf Quadratrossette

Drücker Edelstahl matt, Rosetten Edelstahl matt

| Rosettengarnitur | | € exkl. MwSt. |
|-------------------------|-----------|---------------|
| BB - Grt. | SBLQ10020 | 33,90 |
| PZ - Grt. | SBLQ10022 | 33,90 |
| RZ - Grt. | SBLQ10028 | 33,90 |
| Blind - Grt. | SBLQ10021 | 33,90 |
| WC - Grt. | SBLQ10023 | 41,90 |

| PZ-Wechsel-Grt. | | € exkl. MwSt. |
|------------------------|--------------|---------------|
| DIN R Knopf ger. | SB3.0-Q10025 | 55,90 |
| DIN L Knopf ger. | SB3.0-10026 | 55,90 |
| DIN R Knopf gekr. | SB3.0-100251 | 59,90 |
| DIN L Knopf gekr. | SB3.0-100261 | 59,90 |

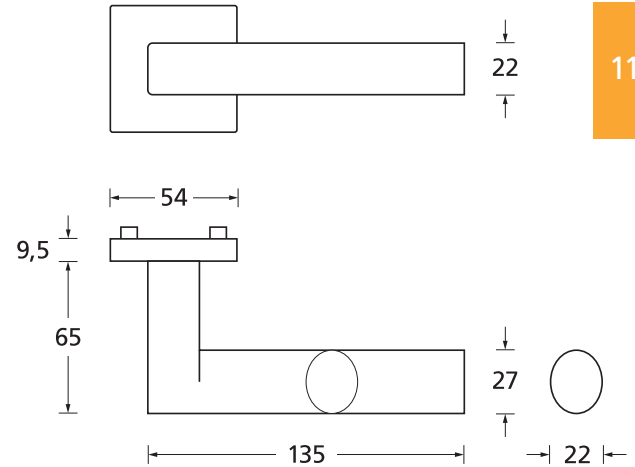

Form **1011** auf Quadratrossette

Drücker Edelstahl matt, Rosetten Edelstahl matt

| Rosettengarnitur | | € exkl. MwSt. |
|-------------------------|-----------|---------------|
| BB - Grt. | SBLQ10110 | 47,90 |
| PZ - Grt. | SBLQ10112 | 47,90 |
| RZ - Grt. | SBLQ10118 | 47,90 |
| Blind - Grt. | SBLQ10111 | 47,90 |
| WC - Grt. | SBLQ10113 | 55,90 |

| PZ-Wechsel-Grt. | | € exkl. MwSt. |
|------------------------|---------------|---------------|
| DIN R Knopf ger. | SB3.0-Q10115 | 55,90 |
| DIN L Knopf ger. | SB3.0-Q10116 | 55,90 |
| DIN R Knopf gekr. | SB3.0-Q101151 | 59,90 |
| DIN L Knopf gekr. | SB3.0-Q101161 | 59,90 |

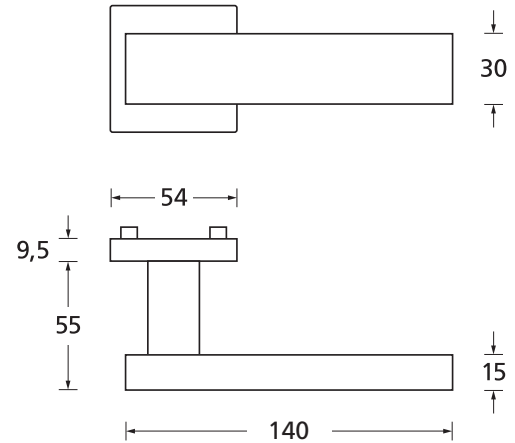

Form **1019** auf Quadratrosette

Drücker Edelstahl matt, Rosetten Edelstahl matt

| Rosettengarnitur | | € exkl. MwSt. |
|-------------------------|-----------|---------------|
| BB - Grt. | SBLQ10190 | 41,90 |
| PZ - Grt. | SBLQ10192 | 41,90 |
| RZ - Grt. | SBLQ10198 | 41,90 |
| Blind - Grt. | SBLQ10191 | 41,90 |
| WC - Grt. | SBLQ10193 | 49,90 |

| PZ-Wechsel-Grt. | | € exkl. MwSt. |
|------------------------|---------------|---------------|
| DIN R Knopf ger. | SB3.0-Q10195 | 55,90 |
| DIN L Knopf ger. | SB3.0-Q10196 | 55,90 |
| DIN R Knopf gekr. | SB3.0-Q101951 | 59,90 |
| DIN L Knopf gekr. | SB3.0-Q101961 | 59,90 |

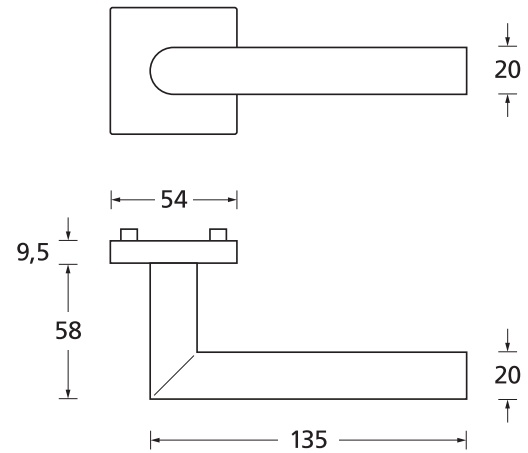

Form **1106** auf Quadratrosette

Drücker Edelstahl matt, Rosetten Edelstahl matt

| Rosettengarnitur | | € exkl. MwSt. |
|-------------------------|-----------|---------------|
| BB - Grt. | SBLQ11060 | 27,90 |
| PZ - Grt. | SBLQ11062 | 27,90 |
| RZ - Grt. | SBLQ11068 | 27,90 |
| Blind - Grt. | SBLQ11061 | 27,90 |
| WC - Grt. | SBLQ11063 | 35,90 |

| PZ-Wechsel-Grt. | | € exkl. MwSt. |
|------------------------|---------------|---------------|
| DIN R Knopf ger. | SB3.0-Q11065 | 49,90 |
| DIN L Knopf ger. | SB3.0-Q11066 | 49,90 |
| DIN R Knopf gekr. | SB3.0-Q110651 | 53,90 |
| DIN L Knopf gekr. | SB3.0-Q110661 | 53,90 |

scoop®, Pullbloc®, Slidebloc®, Slidebloc® light und formspiele® sind eingetragene Marken der scoop Beschläge Vertriebs-GmbH. Die in diesem Prospekt enthaltenen Beschreibungen und Abbildungen entsprechen dem Zeitpunkt der Drucklegung. Für Druck- oder Satzfehler wird keine Haftung übernommen. Unsere Allgemeinen Geschäftsbedingungen finden Sie unter www.scoop-tec.de. Alle Rechte behalten wir uns vor. © copyright: scoop Beschläge Vertriebs-GmbH. Gedruckt im August 2019.



Kaltenbrunn 22, D-83413 Fridolfing
Fon: +49 8684 96967-0, Fax: +49 8684 96967-29
info@scoop-tec.de, www.scoop-tec.de